

SCHREYER

Sondermaschinen GmbH

Обзор основной продукции

Ступенчатый укладчик

- ☛ система фасовки и укладки для подготовки для дальнейшей обработки, например для картонера;

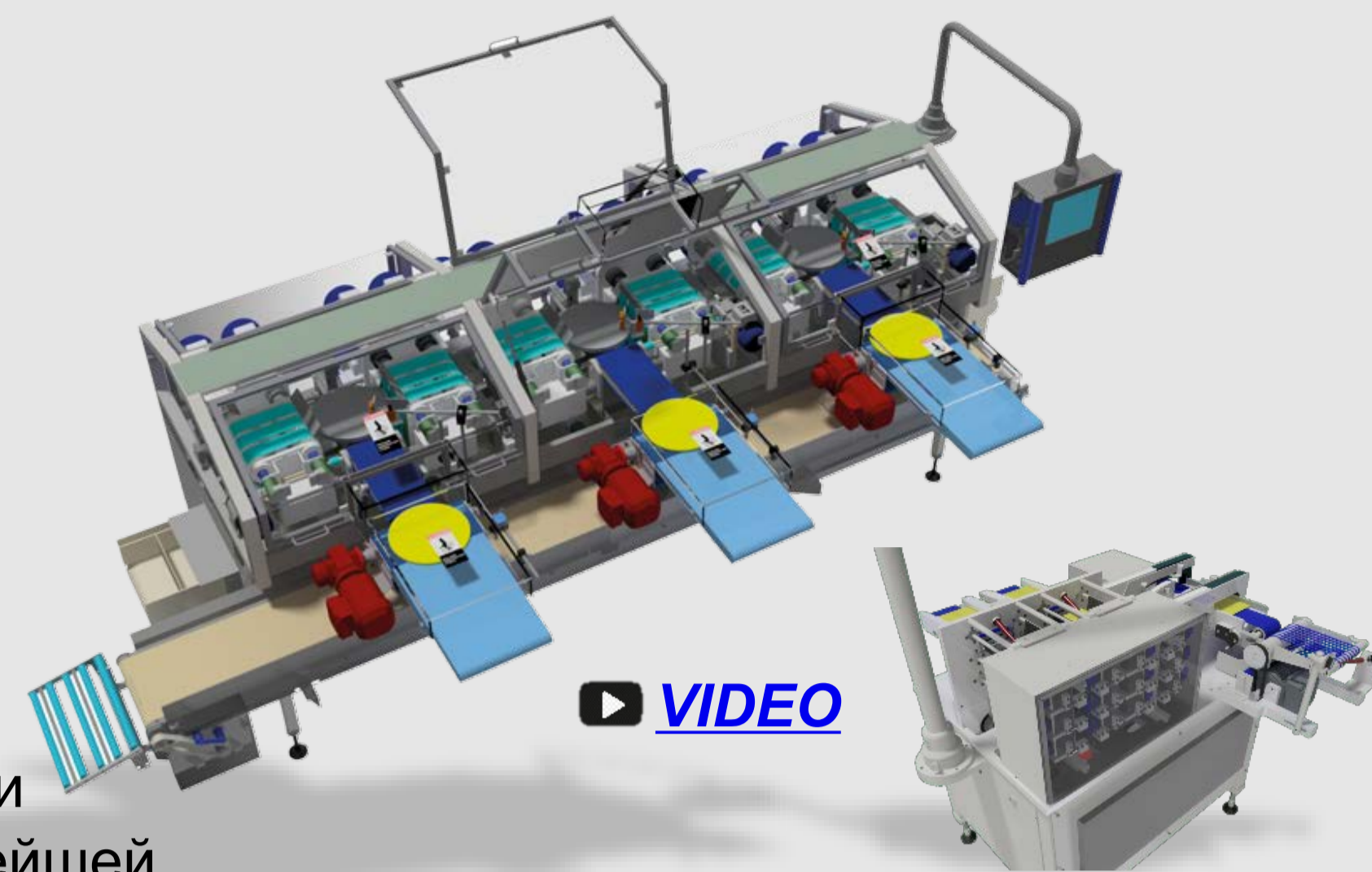

Горизонтальный упаковщик в мешки

- ☛ упаковка в пленку;

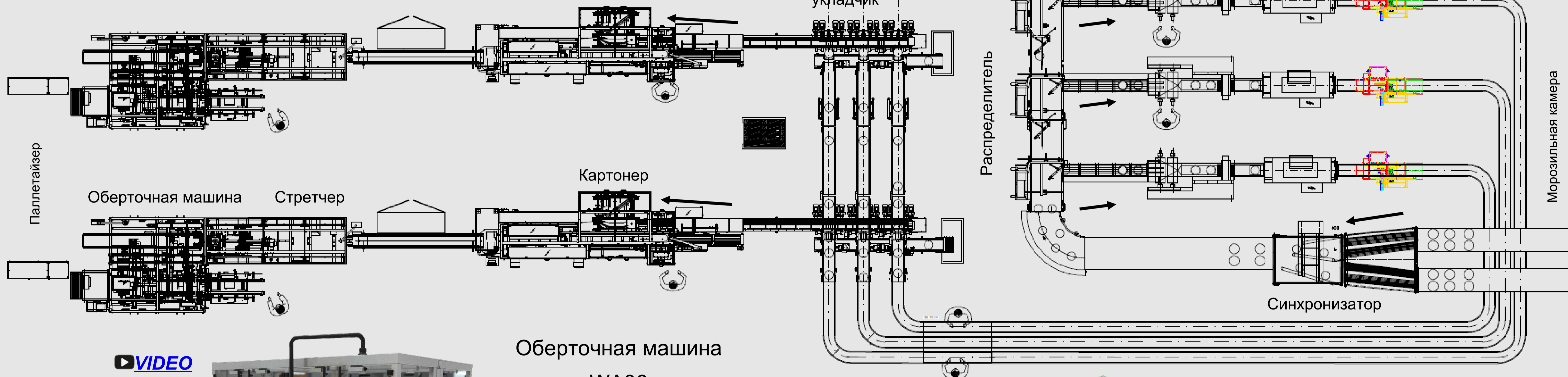

Оберточная машина

WA36

- ☛ упаковщик в короба;
- ☛ автономный или в комбинации с GS240;



Стретчер GS240

- ☛ пленочный упаковщик (рулонный);
- ☛ автономный или в комбинации с WA36;



Транспортировка из морозильной камеры

- ☛ сортировщик ET12/16;
- ☛ распределение по соответствующим упаковочным машинам в пластиковые пакеты;

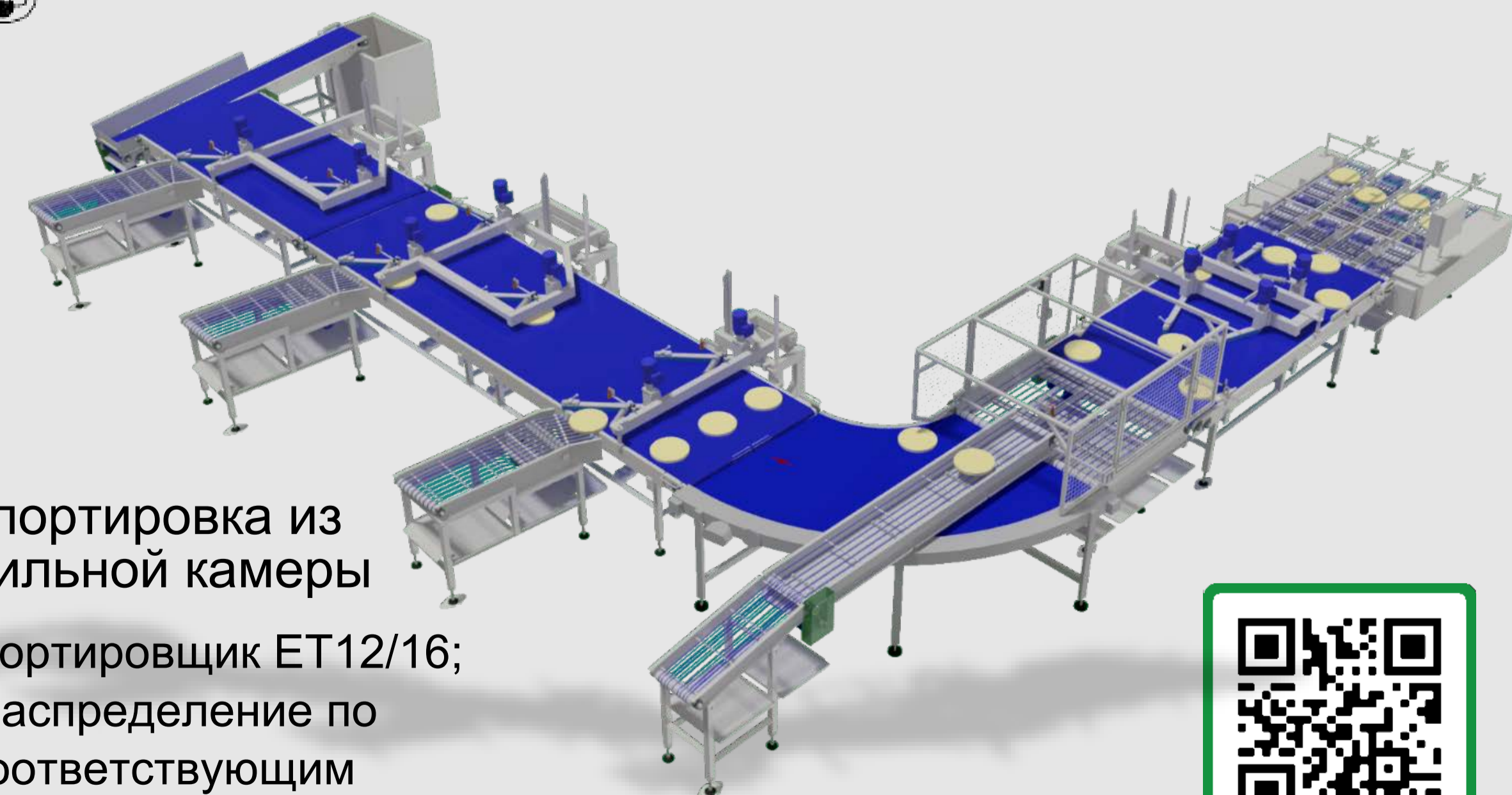

и многое другое ...



SCAN ME

SCAN ME

SCHREYER

Sondermaschinen GmbH

также в программе ...



Сортировочные системы

- интеллектуальные транспортные системы;
- для любых продуктов;

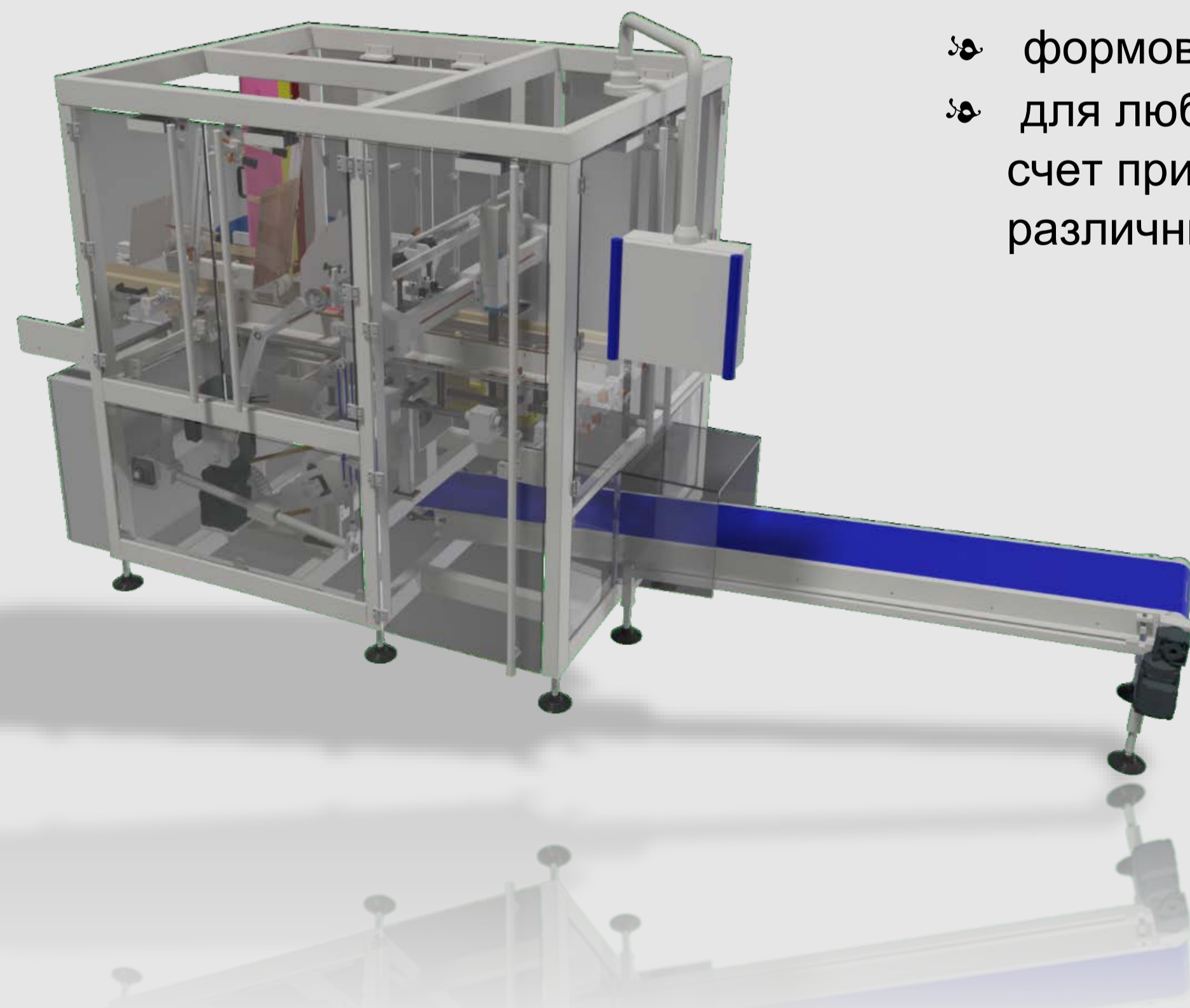

Автоматический формовщик коробов

- формовка коробов;
- для любых форматов за счет применения различных штампов;

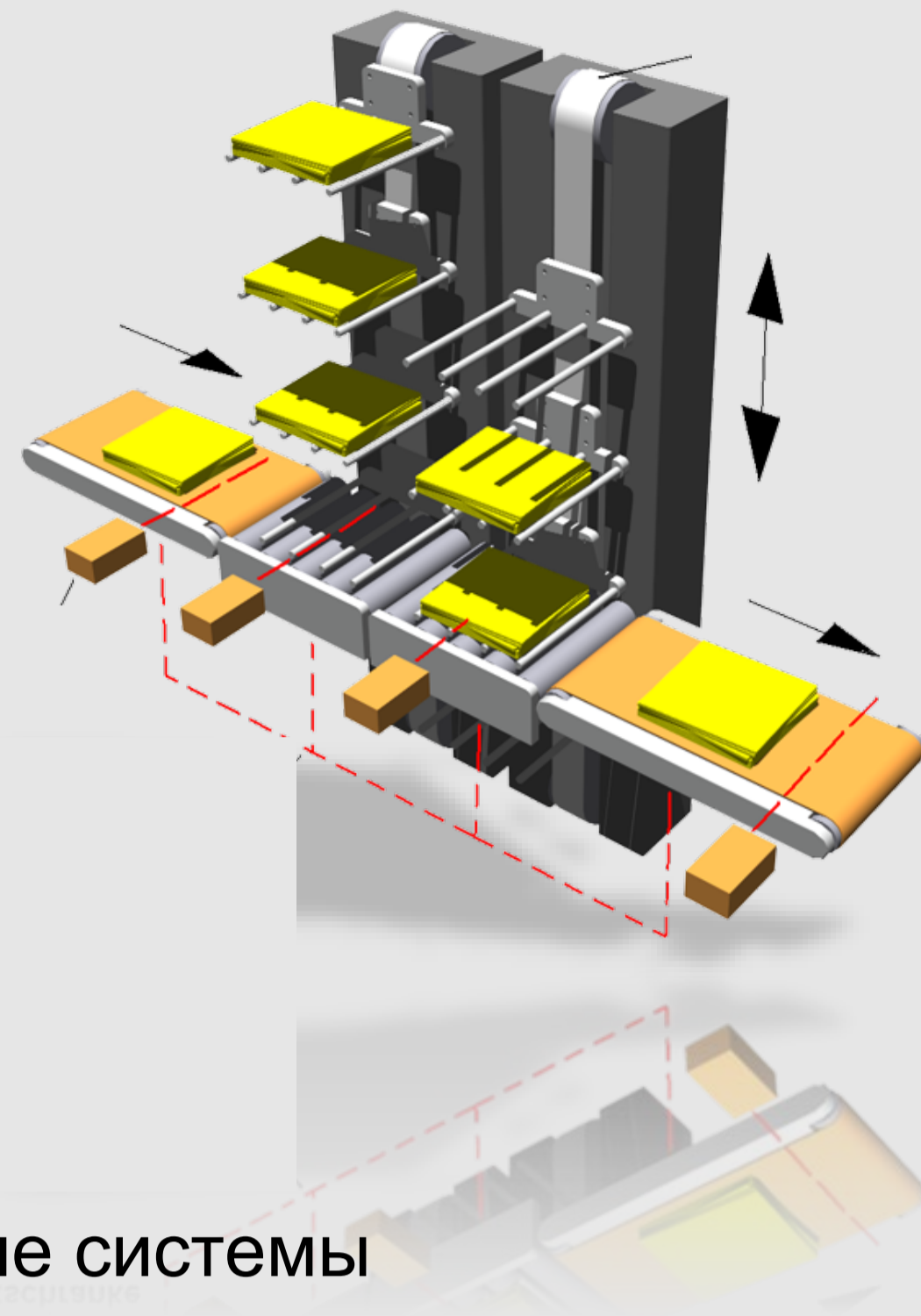

Автоматическая вертикальная система создания буфера

- выравнивание производственного потока для достижения бесперебойной подачи на последующую упаковочную операцию;

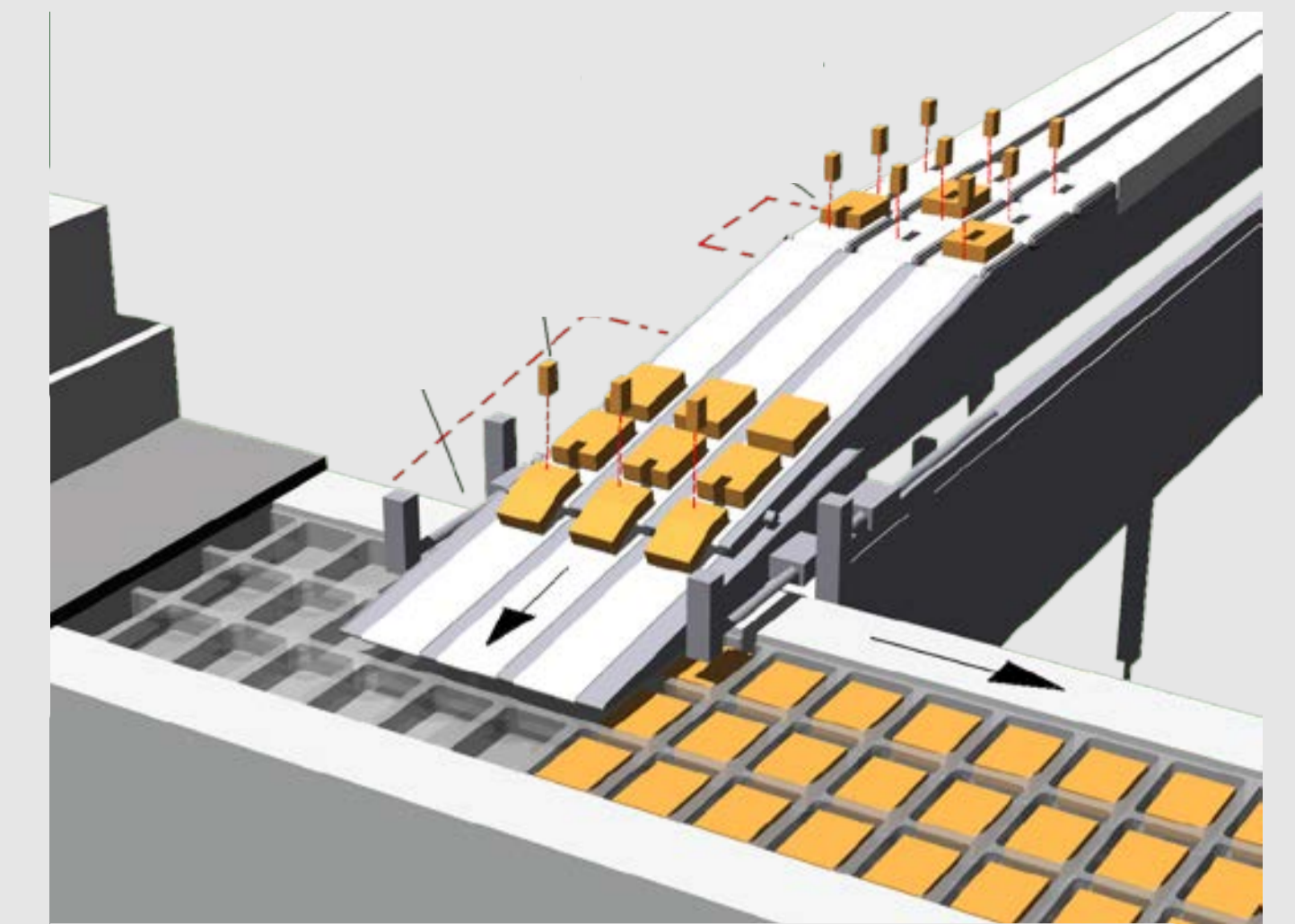

Автомат для фасовки

- для свежих продуктов с нежной консистенцией, фасовка без захвата продукта;
- укладка без загрязнения уплотняющей кромки;

Автомат для сырных блоков с порталным роботом

- операция подачи в пленочный формовочный упаковщик;
- подача при помощи специального модуля;
- синхронизация с накопителем;

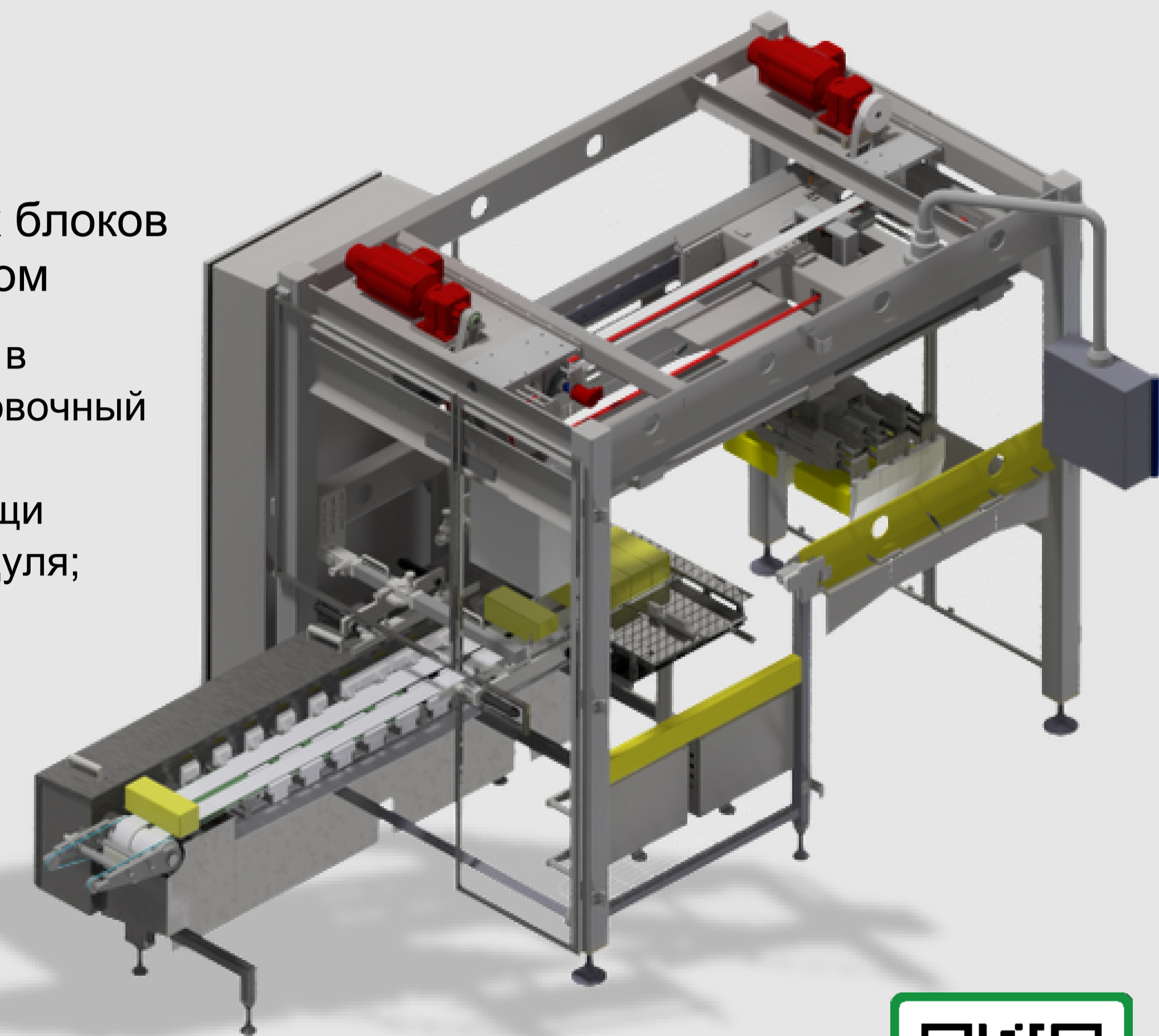
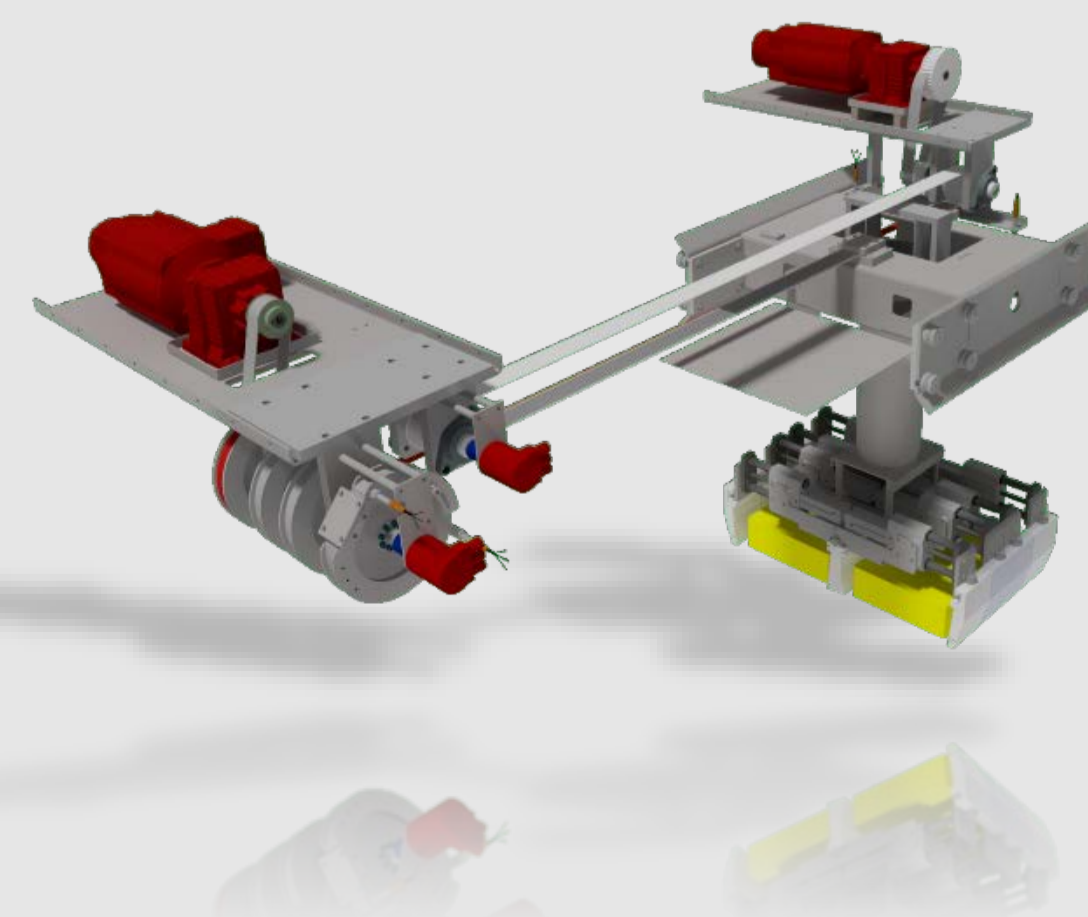

SCAN ME
2CAI ME